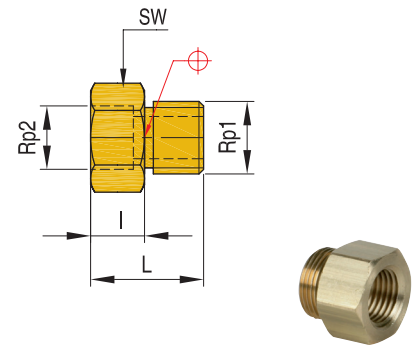

Переходник

N

Материал: латунь

REF	Rp1	Rp2	L	I	SW	Серия
N618	UNEF 7/16"-32	1/8" BSP	13	8	13	N6
N914	UNEF 5/8"-24	1/4" BSP	18	11	19	N9

Штуцер под шланг

N / 500

Материал: латунь

REF	Rp	d1	d	L	L1	SW	Серия
N66M	UNEF 7/16"-32	5	6	32	27	11	N6
N69M	UNEF 7/16"-32	6	9				
N911M	UNEF 5/8"-24	9	11	33	27	16	N9
N913M	UNEF 5/8"-24		13				
50019M	BSP 1/2"-14	16	19	56	46	22	N16

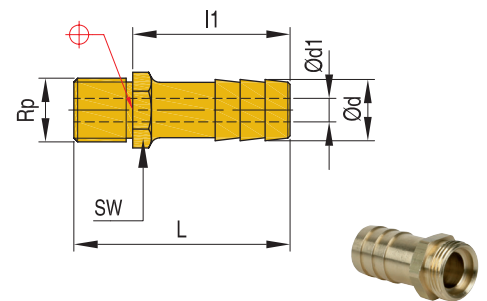
Уголок 90°

N / 500

Материал: латунь

REF	Rp1	Rp2	R	SW	Серия
N690	UNEF 7/16"-32	UNEF 7/16"-32	-	15	N6
N990	UNEF 5/8"-24	UNEF 5/8"-24	-	21	N9
50090	-	1/2" NPT	1/2" BSPT	26	N16

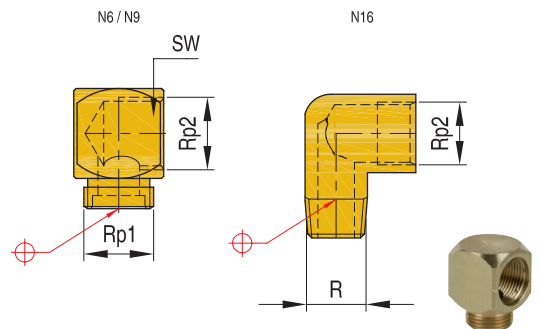
Уголок 45°

N / 500

Материал: латунь

REF	Rp1	Rp2	SW	Серия
N645	UNEF 7/16"-32	UNEF 7/16"-32	15	N6
N945	UNEF 5/8"-24	UNEF 5/8"-24	21	N9
50045	1/2" NPT	1/2" BSP	26	N16

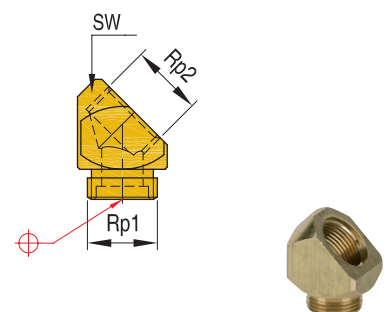



Стандарт DME - соединители Jiffy-Tite

Муфты DME Jiffy-Tite, используемые совместно со штуцерами DME Jiffy-Tite (проточного типа), и штуцеры DME Jiffy-Matic (автоматически отключаемого типа) предназначены для использования в пресс-формах для литья пластмасс и форм для литья под давлением в водо-, воздухо- и маслопроводах. Характерной особенностью таких изделий является герметичная конструкция, из латуни и нержавеющей стали одновременно. Они работают при номинальном давлении 13 бар, и могут работать при температуре 200 °C при установке уплотнительных элементов Viton, входящих в комплект поставки. Компоненты охлаждения DME Jiffy-Tite и Jiffy-Matic могут использоваться взаимозаменяемым образом с одними и теми же штуцерами Jiffy-Tite, уже установленными в вашу пресс-форму или форму для литья под давлением. Штуцеры обоих типов с идентичными размерами имеют один и тот же внешний диаметр, что позволяет менять их один на другой даже в случае, когда штуцеры установлены заподлицо. Прокладки и уплотнители муфт легко заменяются, что позволяет снижать издержки при эксплуатации.



Линия изделий Jiffy Tite

Муфты и штуцеры Jiffy-Tite обеспечивают быстрое подсоединение и отсоединение для того, чтобы менять шланги нагрева/охлаждения, идущие к форме, а также шланги от водопроводной системы и источника подачи газа. Важно охлаждать форму для того, чтобы пластиковый материал охлаждался по возможности быстрее с тем, чтобы изделие достаточно затвердело, и можно было быстрее извлекать его из формы, сокращая при этом длительность цикла. Это помогает обеспечивать надлежащую форму изделия и поддерживать необходимую подачу материала. Потайные втулки могут легко подсоединяться и отсоединяться за счет функции выдвинутой втулки. Угловые соединения позволяют предотвратить перегибание шланга.

Рабочее давление

PВ = 13 бар, максимальное статическое рабочее давление с коэффициентом надежности 4 к 1.

Рабочая температура*

От -15°C до +200°C в зависимости от среды.

Преимущества

Поставляются в одиночной запорно-выпускной версии, двойной запорно-выпускной версии и проходной версии. Запорно-выпускные соединения (с клапаном) имеют никелированные втулки для быстрого и точного визуального распознавания.

Для соединений предусмотрены заменяемые уплотнители Viton®. Они легко заменяются с помощью удобного инструмента для замены уплотнителя. Они завоевали себе популярность благодаря увеличенным отверстиям, в результате чего обеспечивается больший поток, меньшая длительность цикла и лучшее охлаждение. Резьбовой герметик Jiffy-Seal® предварительно наносится на все штуцеры «папа».

Материал муфты

Тыльная часть	Латунь
Корпус клапана	Латунь
Втулка	Латунь (без клапана)
Втулка	Латунь никелированная (с клапаном)
Клапан	Латунь
Фиксирующий шарик	AISI 420
Прокладки	Viton®
Пружины и стопорные кольца	AISI 301

Штуцер

Профиль штуцера	Латунь
Переходник	Латунь
Клапан	Латунь
Пружина и стопорное кольцо	AISI 301
Прокладка	Viton®



Инструкции по безопасности

В случае неправильного выбора, неправильного или ненадлежащего использования, муфты быстрого соединения и их аксессуары могут стать причиной повреждения оборудования и травмирования персонала!

Последствия неправильного выбора, неправильного или ненадлежащего использования могут быть следующими:

- Концы шлангов, муфты, а также компоненты штуцеров могут разлететься в разные стороны.
- Контакт с вредными для здоровья, токсичными, холодными или горячими жидкостями.
- Утечка жидкости под большим давлением.
- Взрыв или возгорание протекающей жидкости.
- Травмы и повреждение оборудования вследствие неконтролируемого движения компонентов системы из-за падения давления жидкости

Инструкции по безопасности

- Соединение, осуществляемое двумя руками. Соединение осуществляется толканием втулки с одновременной вставкой соединителя в муфту. Во время соединения убедитесь в том, что соединитель вставлен в муфту до упора. После того, как достигнуто положение до упора, нужно отпустить втулку и только после этого соединитель. Втулка должна двигаться к соединителю, пока она не встанет в то же исходное положение, в котором она была до подсоединения. Важно убедиться в том, что защелка сработала, потянув за соединитель.
- Внимание! Во время соединения может просачиваться жидкость, особенно в случае соединений под давлением. Проследите, чтобы любая просачивающаяся таким образом жидкость не представляла опасности.
- Важно, чтобы был перекрыт поток жидкости при размыкании муфты без встроенного клапана (Jiffy-Tite®). Отсоединение выполняется толканием втулки. Клапан соединения перекрывает дальнейшую подачу жидкости, и одновременно соединитель выталкивается из муфты остаточным давлением жидкости и пружиной клапана. При отсоединении нужно крепко держать рукой соединитель для того, чтобы предотвратить его неконтролируемое опасное вращение.

Инструкция по установке

Перед установкой убедитесь в том, что выбранное быстросъемное соединение, его конструкция, материал, уплотнители, величины рабочего давления и рабочей температуры подходит для используемой жидкости.

Место установки быстросъемной муфты или соединителя должно быть таким, чтобы оператор не мог травмироваться - поскользнуться, оказать зажатым, испачкаться или обжечься.

- При использовании шлангов нельзя превышать допустимое рабочее давление и температуру. Следует закрепить шланги так, чтобы они не могли сорваться с крепления, используйте для этого хомуты для шлангов.
- Рекомендуемое направление потока - это направление от муфты к соединителю, если не указано иное.
- При отсутствии резьбового герметика Jiffy-Seal резьбу можно покрыть другим подходящим уплотнительным материалом, таким как, например, тефлоновая лента
- Рекомендуется надевать на рассоединённые соединители и соединения специальные колпачки или пользоваться защищёнными соединителями во избежание нанесения ущерба и загрязнения.

Инструкция по техническому обслуживанию

Соединения DME, как правило, не требуют технического обслуживания при надлежащем применении и осторожном обращении, с правильным выбором типа соединения и материалов. Мы рекомендуем обычную индивидуальную процедуру технического обслуживания, предусматривающую следующее:

- Внешний визуальный осмотр соединительного комплекта DME. В случае накопления грязи в рабочей области соединения и соединителя ее следует удалить. В следующих случаях необходимо заменять соответствующие детали: разрыв, повреждение, очень грязные или затронутые коррозией детали, утечки в соединителе.
- Периодичность замены быстросменных муфт или замены уплотнителя Viton при помощи инструмента JSTK-235.

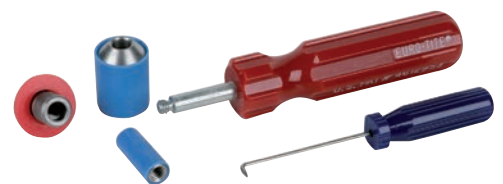

Рабочие комбинации

Штуцеры «папа» серии PCS с муфтами серии SVK (эквивалентного размера)**

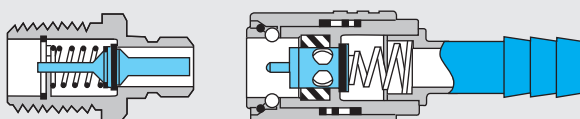

Valves fermées

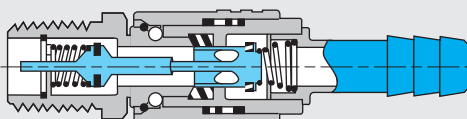

Стандартные удлинительные или штуцеры «папа», «мама» с муфтами серии SVK (эквивалентного размера).

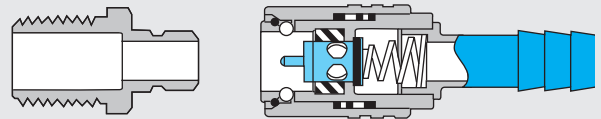

Valves fermées

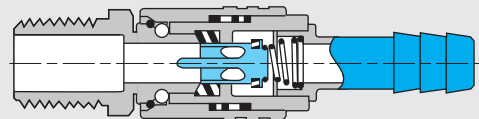

** Штуцеры Jiffy Matic «папа» серии PCS предназначены исключительно для двустороннего запирания и должны использоваться вместе с муфтами Jiffy-Matic серии SVK.

Проходное сечение
 максимальный $\varnothing d = 6$

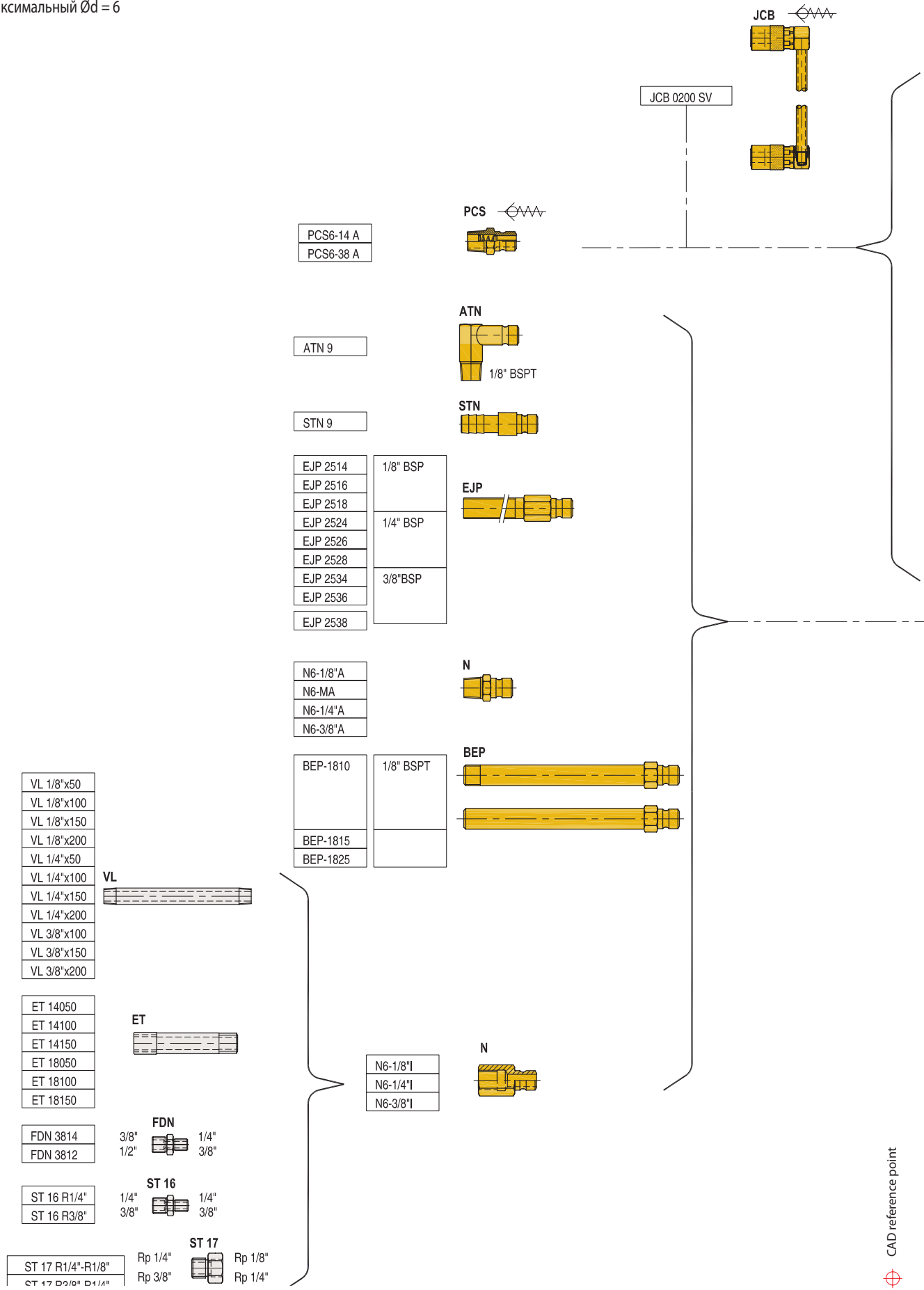

CAD reference point
 

SVK 

SVK-106
SVK-109
SVK-106-PL
SVK-109-PL



SVK 

SVK-206
SVK-209
SVK-206-PL
SVK-209-PL

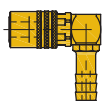

SVK 

SVK-306
SVK-309
SVK-306-PL
SVK-309-PL



SVK  BSP 1/8"

SVK-200



FSVK  Rp 1/4"

FSVK-106V



SK

SK-206
SK-209
SK-206-PL
SK-209-PL

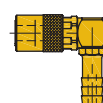

SK

SK-306
SK-309
SK-306-PL
SK-309-PL



SK BSP 1/8"

SK-200



FSK Rp 1/4"

FSK-206V



SK

SK-106
SK-109
SK-106-PL
SK-109-PL

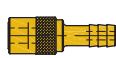

JCB or JCB 

JCB 0200
JCB 0200 SV



GS 1090 *
VM 200

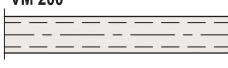

Не для "Push-to-Lock"

PTLH

Для "Push-to-Lock"

Запасные части

Прочие компоненты

BSS 1810
BSS 1815
BSS 1825



200-90 BSP



BSPT 1/8" BSP 1/8"

200-45 BSP



BSPT 1/8" BSP 1/8"

SST 12-1/8K



BSPT 1/8"

US 1700 2



US 1600 4



US 1650 4



Проходное сечение
 максимальный $\varnothing d = 9$

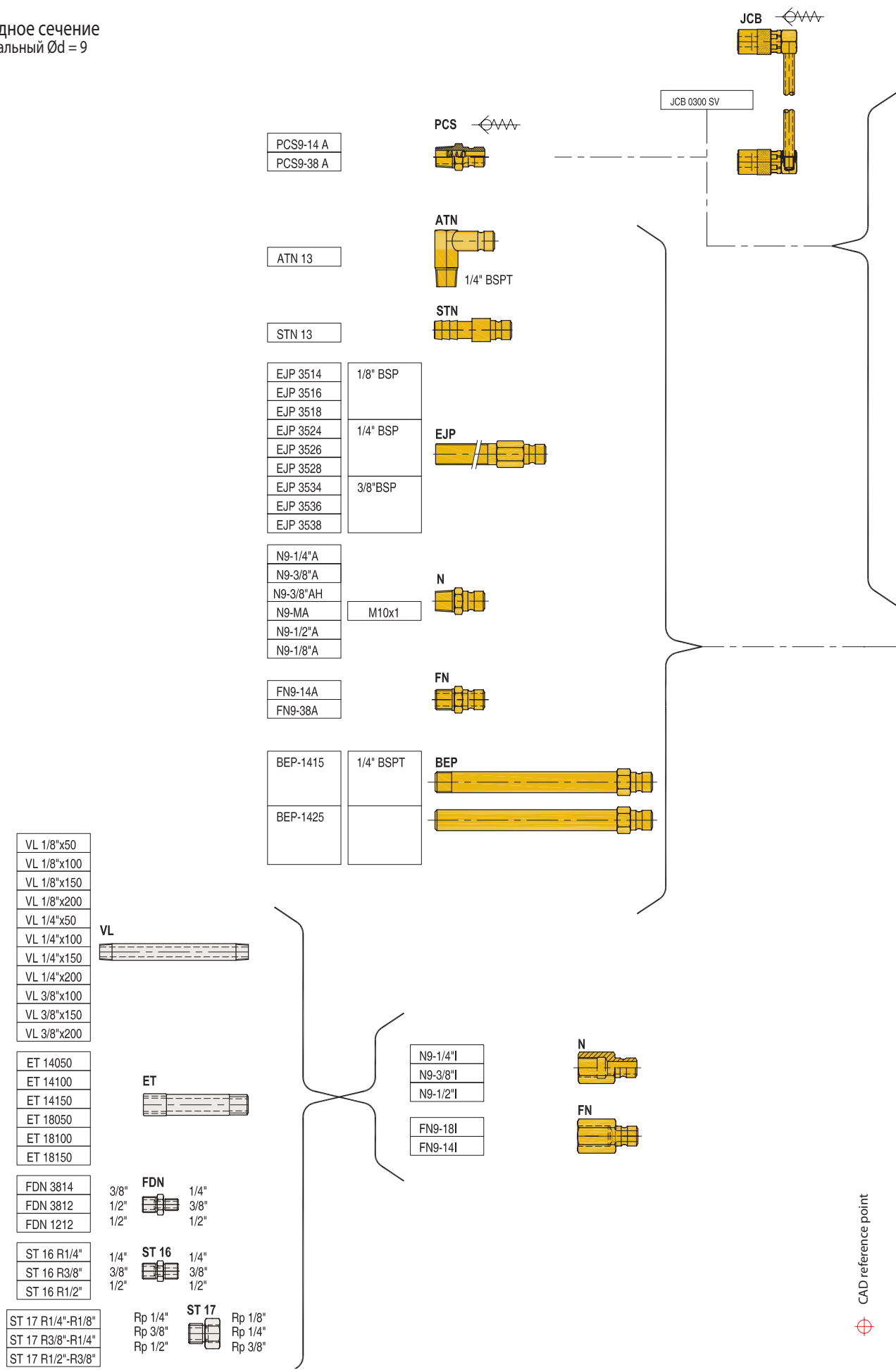



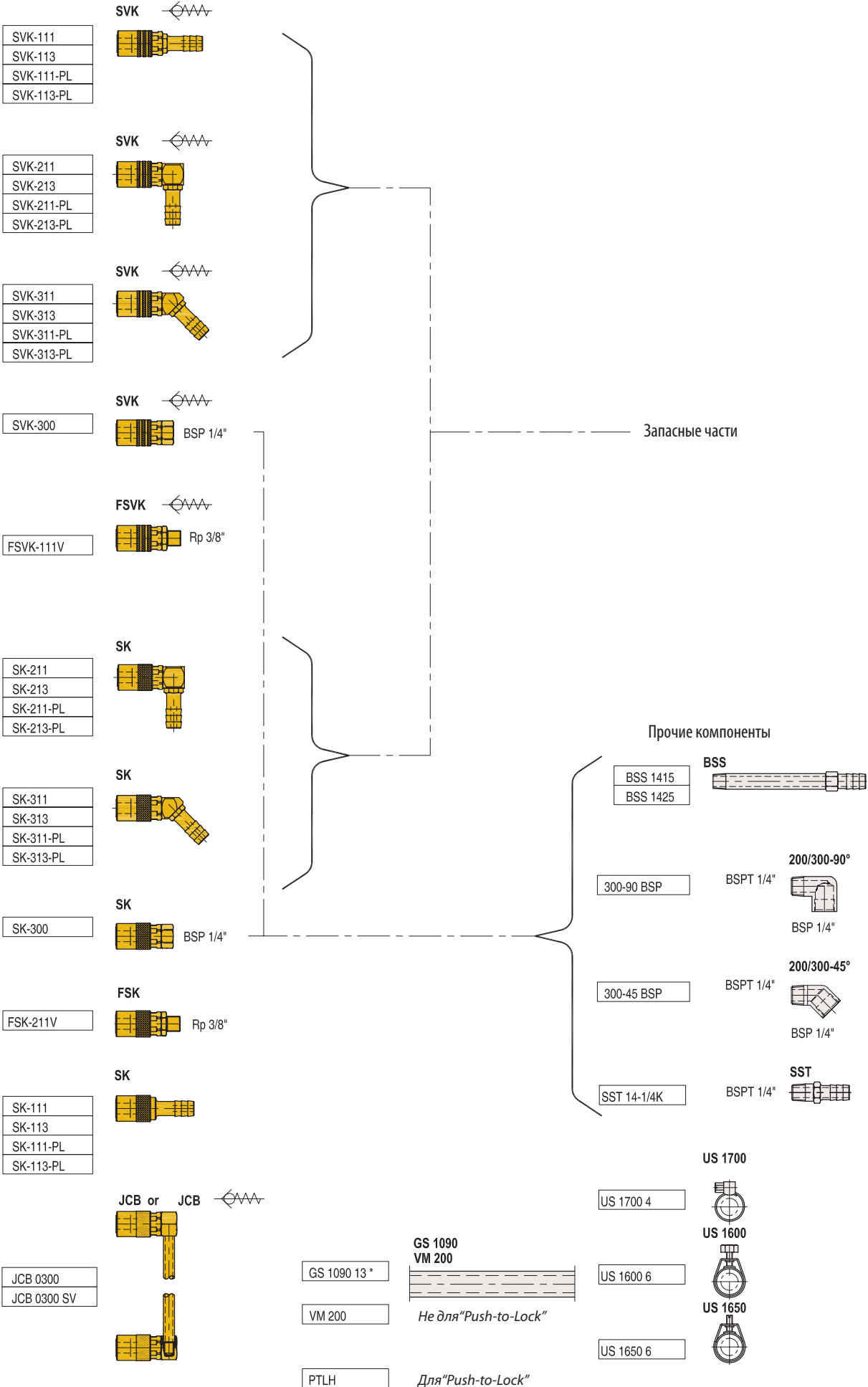



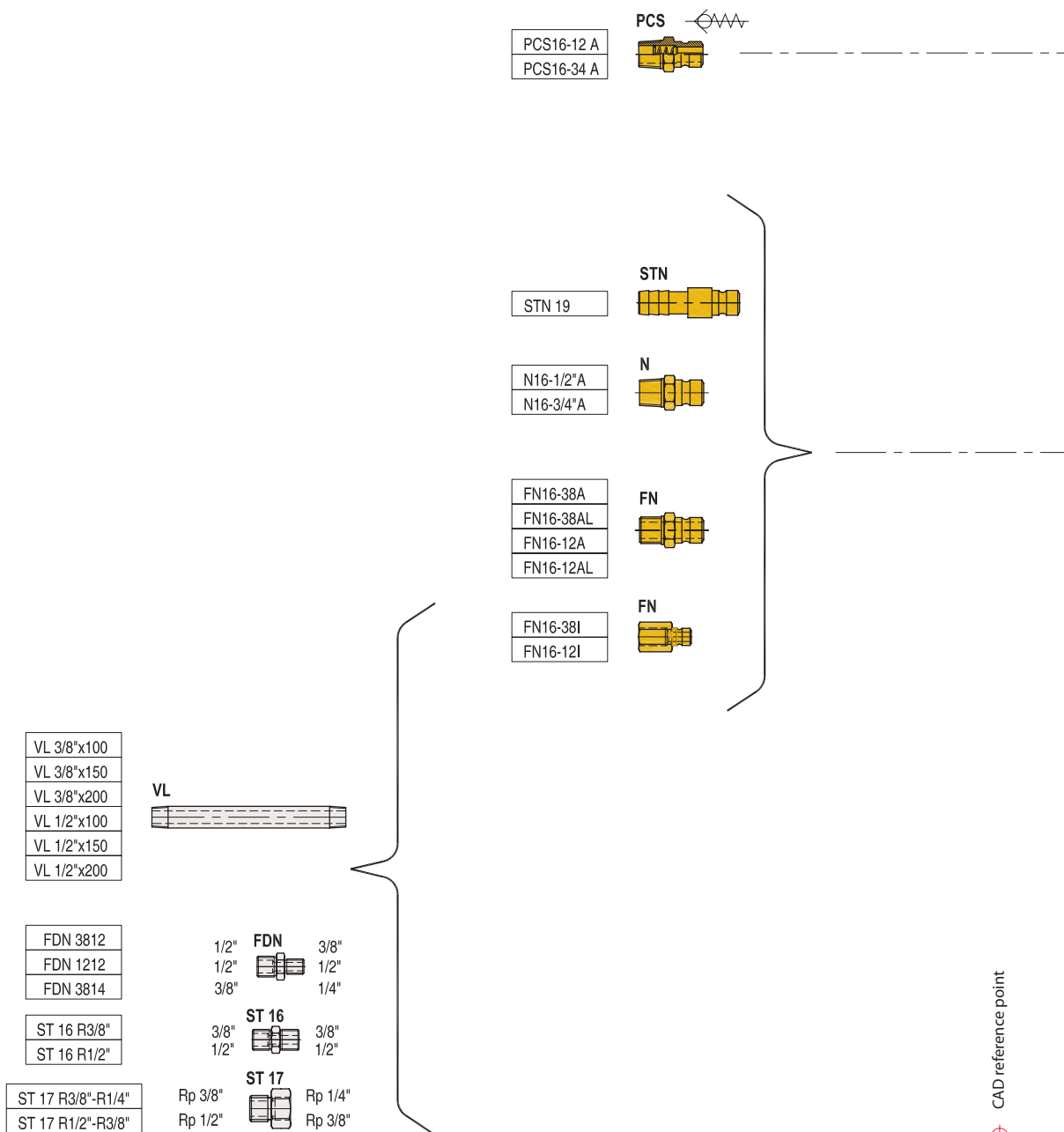

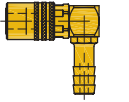

CAD reference point 

CAD reference point
 

Проходное сечение

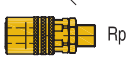
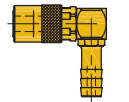
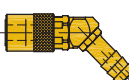

CAD reference point 

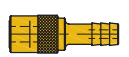
- | | | | |
|---------------------|------|---|--|
| SVK-119 | SVK |  |  |
| SVK-219 | SVK |  |  |
| SVK-319 | SVK |  |  |
| SVK-500 | SVK |  |  BSP 1/2" |
| FSVK-119V | FSVK |  |  Rp 1/2" |
| SK-219
SK-219-PL | SK | |  |
| SK-319
SK-319-PL | SK | |  |
| SK-500 | SK | |  BSP 1/2" |
| FSK-219V | FSK | |  Rp 1/2" |
| SK-119
SK-119-PL | SK | |  |

Запасные части