

L05/190x246

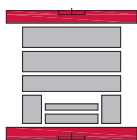

T	Mat. DME1 1730	Mat. DME3 2312
22		
27		

L05

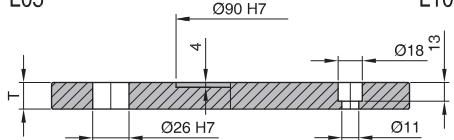

L10

L10/190x246



T	Mat. DME1 1730	Mat. DME3 2312
22		
27		

L15/190x246

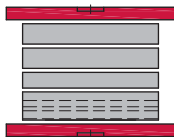

T	Mat. DME1 1730	Mat. DME3 2312
22		
27		

L15

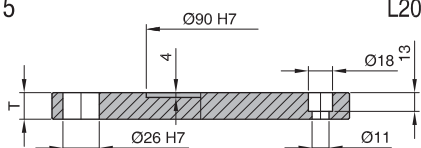

L20

L20/190x246

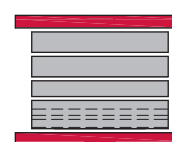

T	Mat. DME1 1730	Mat. DME3 2312
22		
27		

L25/190x246

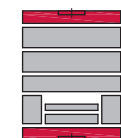

T	Mat. DME1 1730	Mat. DME3 2312
17		
22		

L25

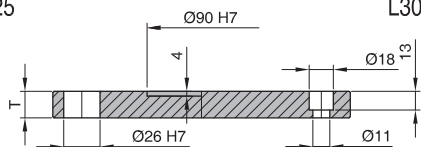

L30

L30/190x246

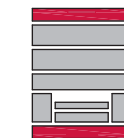

T	Mat. DME1 1730	Mat. DME3 2312
17		
22		

L35/190x246

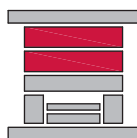

(W) 189.7 x (L) 245.7

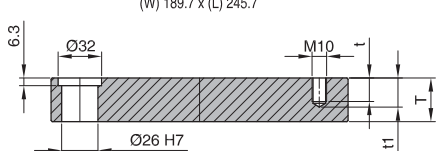

T	t	t1	Mat. DME1 1730	Mat. DME3 2312	Mat. DME6 2767	Mat. DME7 2311	Mat. DME25 2343
17	12	16					
22	14	19					
27	20	25					
36	20	25					
46	20	25					
56	20	25					
66	20	25					
76	20	25					
86	20	25					
96	20	25					

L41/190x246

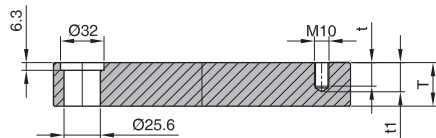
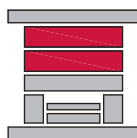

T	t	t1	Mat. DME1 1730	Mat. DME3 2312	Mat. DME6 2767	Mat. DME7 2311	Mat. DME25 2343
17	12	16					
22	14	19					
27	20	25					
36	20	25					
46	20	25					
56	20	25					
66	20	25					
76	20	25					
86	20	25					
96	20	25					

L45/190x246

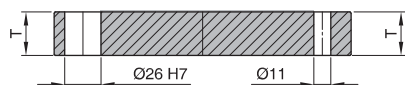
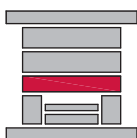

T	Mat. DME1 1730	Mat. DME3 2312
27		
36		
46		

L50/190x246

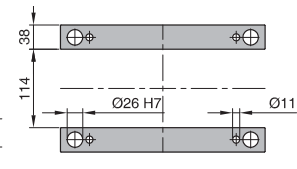
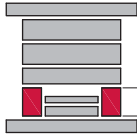

H	S*	DME1 1730
46	14	
56	24	
66	34	
76	44	
86	54	
96	64	

S* Максимальный ход

L60/190x246

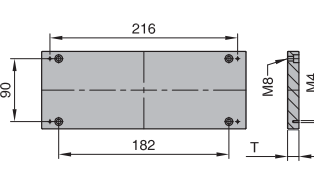
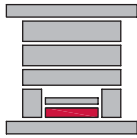

T	DME1 1730	DME3 2312
17		

L55/190x246

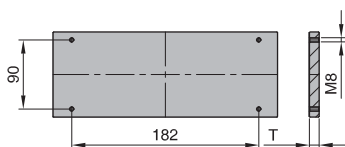
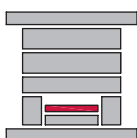

T	DME1 1730
12	

L65/190x246

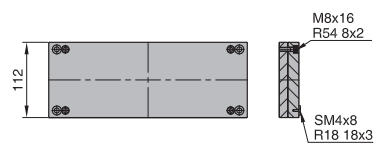
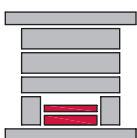

DME1 1730

Пример заказа:

Номер для заказа: Тип плиты+ **Материал** + серия T

Пример артикула: L3501096096046

Плита L35, сталь 1, серия 096x096, T 46

Зажимные пазы

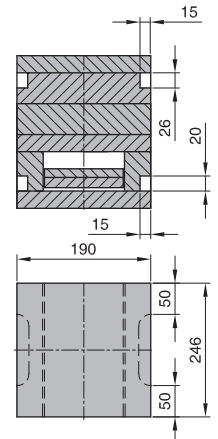
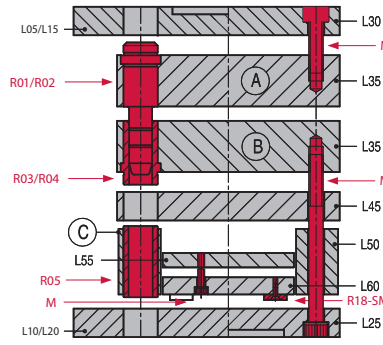
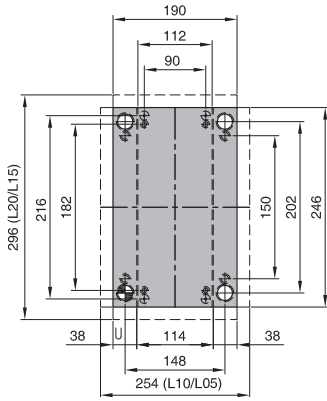

R02 (Артикул.: R 02 L-D x L1)

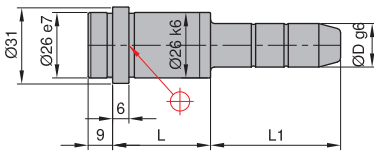

Артикул	d	L	L1																
			35	45	55	65	75	85	95	105	115	125	135	145	155	165	225	245	255
R02	18/20	17																	
		22																	
		27																	
		36																	
		46																	
		56																	
		66																	
		76																	
		86																	
		96																	
		116																	
		136																	

R01 (Артикул.: R 01 L-D x L1)

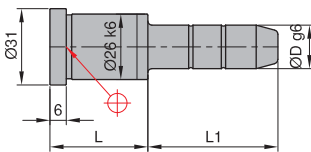

Артикул	d	L	L1																	
			20	35	40	45	50	55	60	65	70	75	80	85	95	105	115	125	135	165
R01	18/20	22																		
		27																		
		36																		
		46																		
		56																		
		66																		
		76																		
		86																		
		96																		
		116																		

R05
(Артикул.: R 05 D x L)

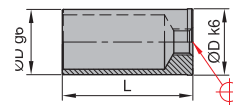

Артикул	D	L								
		30	40	60	80	100	120	140	160	180
R05	26									

M
(Артикул.: M d x L)

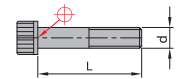

Артикул	d	L
	8	16
	10	10
		12
		16
		18
		20
		22
		25
		30
		35
		40
		45
		50
		55
		60
		65
		70
		75
		80
		90
		100
		110
		120
		140
		150
		160
		170
		180
		200
		220
		240
		260
		280

R54
(Артикул.: R 54 d x T)

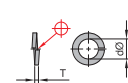

Артикул	d	T
R54	8	2
	10	2,5

R18-SM
(Артикул.: R 18 D x 3; SM 4 x 8)

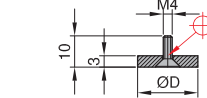

Артикул	D
R18	18
SM48	-

R03 (Артикул.: R 03 L-D)

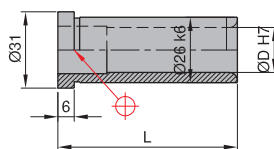

R04 (Артикул.: R 04 L-D)

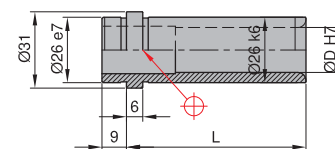

Артикул	d	L											
		17	22	27	36	46	56	66	76	86	96	116	136
R03	18/20												
R04													

R42 (WxL-T)

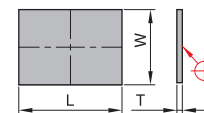

R43 (WxL-T)

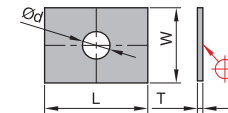

Артикул	W	L	T			d
			3	5	7	
R42	190	246				-
	254	246				
	190	296				
R43	190	246				90
	254	246				
	190	296				

Спецификация сталей

Спецификация сталей	Твердость, прочность на растяжение, состав	Описание
DME 01 C 45 W 1.1730 Аналог по ГОСТ - Сталь 45	Твердость 190 HB ca.640МПа (Н/мм ²) C=0.45 Si=0.30 Mn=0.70	Нелегированная инструментальная сталь. Невысокая стоимость. Достаточно высокая поверхностная твердость, хорошая антикоррозийная стойкость. Не закаленная, легко обрабатывается. Для мало нагруженных плит пресс-форм и неответственных конструктивных элементов.
DME 03 40 Cr Mn Mo S 8 6 1.2312 Аналог по ГОСТ - 40ХГМА	Твердость 290-330 HB ca.1050 МПа (Н/мм ²) C=0.40 Mn=1.50 Mo=0.20 Si=0.40 Cr=1.90 S=0.07	Низколегированная, термоулучшенная инструментальная сталь. Благодаря содержанию серы (0,07 %) имеет неплохую обрабатываемость. Возможно использование без дополнительной термообработки (исключение рисков упрочнения). Возможно азотировать. Для формообразующих плит пресс-форм, а также для деталей работающих под высоким давлением.
DME 05 X 40 Cr Mo V 5 1 1.2344 Аналог по ГОСТ - 4Х5МФ1С	Твердость 235 HB ca.750 МПа (Н/мм ²) C=0.40 Mn=0.40 Mo=1.30 Si=1,00 Cr=5.20 V=1.00	Среднелегированная инструментальная сталь. Отличная стойкость к высоким температурам, высокая прочность и вязкость. Устойчива к тепловому удару и термической усталости. Возможно азотировать. Может быть подвергнута термообработке. Для формообразующих плит пресс-форм и другой оснастки.
DME 06 X 45 Ni Cr Mo 4 1.2767 Аналог по ГОСТ - 40Х2Н2МА	Твердость ca. 830 МПа (Н/мм ²) C=0.45 Cr=1,40 Ni=4,00 Mo=0,30 Si=0,20 Mn=0,30	Высокая прочность, вязкость и ударопрочность. Хорошо прокаливается и полируется. В основном применяется для формообразующих плит пресс-форм для литья под давлением.
DME 07 40 Cr Mn Mo 7 1.2311 Аналог по ГОСТ - 40ХГМА	ca.1050 МПа(Н/мм ²) C=0.40 Si=0,40 Mn=1,50 Cr=1,90 Mo=0,20	Низколегированная, термоулучшенная инструментальная сталь. Хорошо обрабатывается, полируется, азотируется. Возможно использование без дополнительной термообработки (исключение рисков упрочнения). Для формообразующих плит пресс-форм.

Спецификация сталей

Спецификация сталей	Твердость, прочность на растяжение, состав	Описание
DME 19 X33 CrS 16 1.2085 Аналог по ГОСТ - 30X13	Твердость 280 – 325 HB са. (~ 950 – 1100 Н/мм ²) C= 0,33 Si= ≤1,00 Mn= ≤1,40 P= ≤0,030 S= 0,10 Cr= 16,0 Mo= ≤1,00	Термоулучшенная нержавеющей сталь. Высокая прочность и стойкость к коррозии. Хорошо обрабатывается, имеет среднюю полируемость. Хорошо сохраняет размер при термообработке. Отлично подходит для изготовления компонентов, которые работают с агрессивными пластмассами. Применяется для плит, формообразующих и деталей пресс-форм.
DME 20 X 42 Cr 13 1.2083 Аналог по ГОСТ - 40X13	Твердость 225HB са.720 МПа(Н/мм ²) C=0,42 Cr=13,0	Хромированная, легированная нержавеющей инструментальная сталь. Применяется для плит формообразующих, вставок, которым требуется высокая твердость, прочности, коррозионная стойкость и т.д.
DME 21 X 155 CrVMo 12 1 1.2379 Аналог по ГОСТ - X12MФ	са.850 МПа(Н/мм ²) C=1,55 Mo=0,7 Cr=12,0 V=1,00	Высоколегированная инструментальная сталь с 12% содержанием хрома. Хорошая пластичность и обрабатываемость. Высокая износостойкость и прочность. Низкая вязкость и полируемость. Используется при работе с адгезивными и абразивными полимерами. Применяется для изготовления плит пресс-форм, штампов, литниковых втулок и т.д.
DME 22 X 210 CrW 12 1.2436 Аналог по ГОСТ - X12B	са.850 МПа(Н/мм ²) C=2,10 Cr=12,0 W=0,7	Легированная инструментальная сталь с высоким содержанием хрома и вольфрама. Высокая износостойкость. Применяется для штампов, пресс-форм, режущего инструмента.
DME 23 90 MnCrV 8 1.2842 Аналог по ГОСТ - 9Г2Ф	са.750 МПа(Н/мм ²) C=0,9 Mn=2,0 Cr=0,4 V=0,1	Высокая износостойкость. Высокая твердость. Стабильность размеров при термообработке. Высокая прокаливаемость.
DME 25 X 38 Cr Mo V 5 1 1.2343 Аналог по ГОСТ - 4X5MФC	са.770 МПа(Н/мм ²) C=0,38 Mo=1,3 Si=1,0 Cr=5,3 V=0,4	Высоколегированная сталь. Для высокотемпературного применения. Хорошая вязкость, стойкость к температурным перепадам. Подходит для азотирования. Применяется для формаобразующих плит пресс-форм для литья пластмасс и металлов, а также для штампов.

Спецификация сталей

Спецификация сталей	Твердость, прочность на растяжение, состав	Описание
DME 39 X 100 Cr Mo V 5 1 1.2363 Аналог по ГОСТ - Х6ВФ	ca.770 МПа(Н/мм ²) C=1,0 Mn=0,5 Mo=1,1 Si=0,3 Cr=5,3 V=0,2	Сталь инструментальная штамповая. Высокая стабильность размеров при термообработке. Высокая износостойкость и прочность.
DME 76 16 MnCr5 1.7131 Аналог по ГОСТ - 18ХГ	ca.700 МПа(Н/мм ²) C=0,16 Mn=1,15 Si=0,28 Cr=0,9	Лигированная конструкционная хромомарганцовая сталь. Для цементуемых деталей. Хорошо полируется и термообрабатывается. Применяется для формообразующих пресс-форм и вставок.

Плиты в наличии и под заказ

Серия	96	130	156	196	246	296	346	396	446	496	546	596	696	796	896	996
96	■															
100		■														
126			■													
156			■	■	■	■										
190					■	■										
196				■		■	■	■								
218					■	■										
246					■	■	■	■	■	■						
296						■	■	■	■	■	■	■	■	■		
346							■	■	■	■	■	■	■	■	■	
396								■	■	■	■	■	■	■	■	■
446									■	■	■	■	■	■	■	■
496										■	■	■	■	■	■	■
546											■	■	■	■	■	■
596												■	■	■	■	■
696													■	■	■	■
796														■	■	■

■ - В наличии на складе в Европе

Наличие марок сталей для каждой плиты



Схема размеров

* Винтовые отверстия 126 в ширину

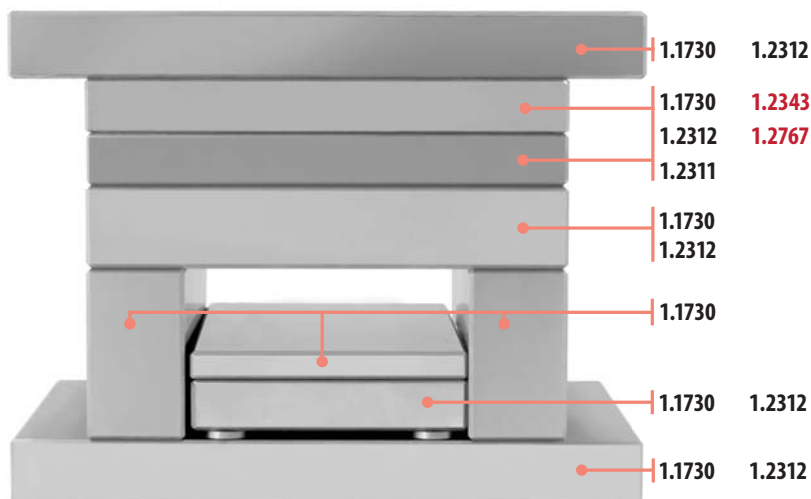
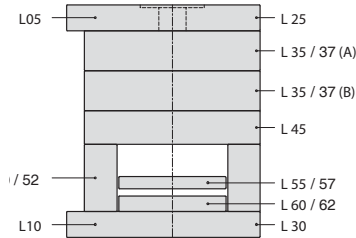
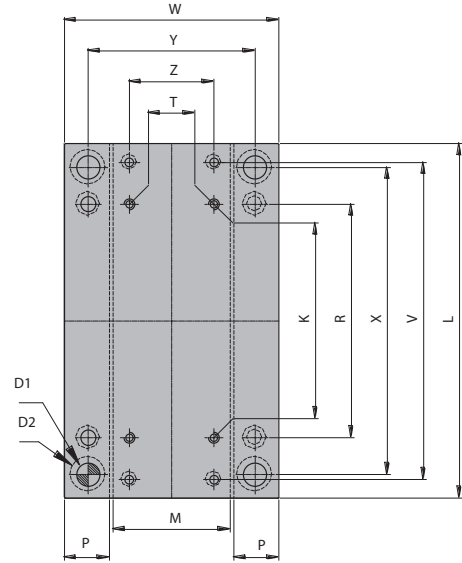

Серия	W	L	X	Y	K	R	T	V	Z	L05 L10 L30 L25	L35	L45	L50	P	L55	L60	M	D 1	D 2	Винты	
																				пресс-форма	L60
096096	96	96	75	75	-	46	-	-	-	12-17 22	12-17-22-27 36-46	6/12/2017	22-27 36-46	20	6	9	55	14	16	M6	M8
100130	100	130	108	80	-	52	-	-	-	9-12 17-22	12-17-22-27 36-46-56	6-12 17-22	27-36-46	20	6	9	58	14	16	M6	M8
126156	126	156	122	96	103	72	46	130	46	22-27	17-22-27-36 46-56-66-76	17-22 27-36	46-56 66-76	30	9	9	64	20	25	M10	M6
156156	156	156	122	122	100	72	68	136	68	17-22 27	17-22-27-36 46-56-66-76	27-36	46-56 66-76-96	32	9	17	90	20	25	M10	M8
156196	156	196	156	120*	140	114	68	172	68	22-27	17-22-27-36 46-56-66-76	27-36	46-56 76-96	32	9	17	90	20	25	M10	M8
156246	156	246	212	122	186	162	68	224	68	17-22 27	17-22-27-36 46-56-66-76	27-36	46-56 76-96	32	9	17	90	20	25	M10	M8
156296	156	296	262	122	236	212	68	274	68	22-27	22-27-36-46- 56-66-76	27-36	46-56 76-96	32	12	17	90	20	25	M10	M8
190246	190	246	202	148	182	150	90	216	90	17-22 27	17-22-27-36-46 56-66-76-86-96	27-36	46-56 76-96	38	12	17	112	26	31	M10	M8
196196	196	196	152	154	132	100	96	166	96	17-22 27	17-22-27-36-46 56-66-76-86-96	27-36	46-56 76-96	38	12	17	118	26	31	M10	M8
196296	196	296	244	150	230	186	90	266	90	17-22 27-36	17-22-27-36-46 56-66-76-86-96	36	56-76-96	43	12	17	108	30	35	M12	M8
196346	196	346	294	150	280	236	90	314	90	17-22 27-36	17-22-27-36-46 56-66-76-86-96	36	56-76 96-116	43	12	17	108	30	35	M12	M8
196396	196	396	344	144	330	274	90	364	90	27-36	22-27-36-46 56-66-76-86-96	36	56-76 96-116	43	17	22	108	30	35	M12	M8
218246	218	246	202	176	182	140	118	216	118	17-22 27	17-22-27-36-46 56-66-76-86-96	27-36	46-56 76-96	38	12	17	140	26	31	M10	M8
218296	218	296	244	172	230	186	108	266	108	17-22 27-36	17-22-27-36-46 56-66-76-86-96	27-37	56-76-96	43	12	17	130	30	35	M12	M8
246246	246	246	200	200	180	130	130	214	130	17-22 27-36	17-22-27-36-46 56-66-76-86-96	36	56-76-96	43	12	17	158	30	35	M12	M8
246296	246	296	244	200	230	186	130	264	130	17-22 27-36	17-22-27-36-46-56 66-76-86-96-116	36	56-76-96	43	12	17	158	30	35	M12	M8
246346	246	346	294	194	286	224	136	324	136	22-27 36	22-27-36-46-56 66-76-86-96-116	36-46	56-76 96-116	43	17	22	158	30	35	M12	M8
246396	246	396	340	198	330	284	122	364	122	22-27 36	22-27-36-46-56 66-76-86-96-116	36-46	56-76 96-116	47	17	22	150	30	35	M12	M8
246446	246	446	394	194	380	324	130	414	130	27-36	27-36-46-56 66-76-86-96-116	36-46	56-76-96	43	17	22	158	30	35	M12	M8
246496	246	496	444	194	430	374	130	464	130	27-36	27-36-46-56 66-76-86-96-116	36-46	56-76-96	43	17	22	158	30	35	M12	M8
296296	296	296	244	250	230	186	180	266	180	22-27-36	22-27-36-46-56 66-76-86-96-116	36-46	56-76-96	43	12	17	208	30	35	M12	M8
296346	296	346	294	244	286	224	186	324	186	22-27-36	22-27-36-46-56 66-76-86-96-116	36-46	56-76 96-116	43	17	22	208	30	35	M12	M8
296396	296	396	340	248	330	284	176	364	176	22-27-36	22-27-36-46-56 66-76-86-96-116	36-46	56-76-96	47	17	22	200	30	35	M12	M8
296446	296	446	394	244	380	324	184	414	184	27-36	27-36-46-56-66 76-86-96-116	36-46	56-76-96	43	17	22	208	30	35	M12	M8

Схема размеров

Серия	W	L	X	Y	K	R	T	V	Z	L05 L10 L30 L25	L35	L45	L50	P	L55	L60	M	D 1	D 2	Винты	
																				Пресс-форма	L60
296496	296	496	444	244	418	374	180	464	180	27-36	27-36-46-56 66-76-86-96-116	36-46	56-76-96	43	17	22	208	30	35	M12	M8
296546	296	546	494	244	468	424	180	514	180	27-36	27-36-46-56 66-76-86-96-116	36-46	56-76-96	43	17	22	208	30	35	M12	M8
296596	296	596	544	244	518	474	180	564	180	27-36	27-36-46-56 66-76-86-96-116	36-46	76-96-116	43	22	27	208	30	35	M12	M8
296696	296	696	624	224	620	530	140	666	140	27-36 46	27-36-46-56 66-76-86-96-116	46-56	76-86-96 116-136	62	22	27	168	42	47	M16	M10
346346	346	346	294	294	286	224	236	324	236	22-27 36	22-27-36-46-56 66-76-86-96-116	36-46	56-76 96-116	43	17	22	258	30	35	M12	M8
346396	346	396	316	274	320	230	190	366	190	22-27 36-46	27-36-46-56-66 76-86-96-116	27-36 46	56-66-76 86-96-116	62	17	22	218	42	47	M16	M10
346446	346	446	374	274	364	280	186	414	186	22-27 36-46	27-36-46-56-66 76-86-96-116	27-36-46	56-66-76-86 96-116-136	62	17	22	218	42	47	M16	M10
346496	346	496	416	274	420	330	190	466	190	22-27 36-46	27-36-46-56 66-76-86-96-116	36-46	56-66-76-86 96-116-136	62	17	22	218	42	47	M16	M10
346546	346	546	474	274	470	380	190	516	190	27-36 46	27-36-46-56-66 76-86-96-116-136	36-46	66-76-86-96 116-136	62	22	27	218	42	47	M16	M10
346596	346	596	524	274	520	430	190	566	190	27-36 46	27-36-46-56-66 76-86-96-116-136	36-46	66-76-86-96 116-136	62	22	27	218	42	47	M16	M10
346696	346	696	624	274	620	530	190	666	190	27-36 46	36-46-56-66-76 86-96-116-136	36-46	76-86-96 116-136	62	22	27	218	42	47	M16	M10
346796	346	796	724	274	714	630	186	766	186	46-56	36-46-56-66-76-86 96-116-136-156	46-56	76-86-96 116-136-156	62	22	27	218	42	47	M16	M10
396396	396	396	324	324	314	230	236	364	236	22-27 36-46	27-36-46-56 66-76-86-96	36-46	56-66-76 86-96-116	62	17	22	268	42	47	M16	M10
396446	396	446	374	324	364	280	240	414	240	27-36 46	27-36-46-56-66 76-86-96-116	36-46	56-66-76 86-96-116	62	17	22	268	42	47	M16	M10
396596	396	596	424	324	414	330	240	460	240	27-36 46	27-36-46-56-66 76-86-96-116-136	36-46	66-76-86 96-116-136	62	22	27	268	42	47	M16	M10
396546	396	546	466	324	464	380	240	510	240	27-36 46	27-36-46-56-66 76-86-96-116-136	46-56	66-76-86 96-116-136	62	17	27	268	42	47	M16	M10
396596	396	596	524	324	514	430	240	560	240	27-36 46	27-36-46-56-66 76-86-96-116-136	46-56	66-76-86 96-116-136	62	22	27	268	42	47	M16	M10
396696	396	696	624	324	614	530	240	660	240	36-46 56	36-46-56-66-76 86-96-116-136-156	46-56	76-86-96 116-136	62	27	36	268	42	47	M16	M10
396796	396	796	724	324	714	630	236	760	236	36-46	36-46-56-66-76 86-96-116-136-156	46-56	76-86-96 116-136-156	62	27	36	268	42	47	M16	M10
396896	396	896	824	324	814	730	236	860	236	36-46-56	36-46-56-66-76-86 96-116-136-156	46-56	76-86-96 116-136-156	62	27	36	268	42	47	M16	M10
446446	446	446	374	374	364	280	286	414	286	27-36-46	27-36-46-56-66 76-86-96-116	36-46	56-66-76 86-96-116	62	17	27	318	42	47	M16	M10
446496	446	496	424	374	414	330	286	464	286	27-36-46	27-36-46-56-66 76-86-96-116-136	46-56	66-76-86 96-116-136	62	22	27	318	42	47	M16	M10
446546	446	546	474	374	464	380	286	514	286	27-36-46	27-36-46-56-66 76-86-96-116-136	46-56	66-76-86 96-116-136	62	22	27	318	42	47	M16	M10
446596	446	596	524	374	514	430	286	564	286	27-36-46	27-36-46-56-66 76-86-96-116-136	46-56	66-76-86-96 116-136	62	22	27	318	42	47	M16	M10
446696	446	696	624	374	614	530	286	664	286	36-46-56	36-46-56-66-76-86 96-116-136-156	46-56	76-86-96 116-136	62	27	36	318	42	47	M16	M10
446796	446	796	724	374	714	630	286	760	286	46-56	36-46-56-66-76-86 96-116-136-156	46-56	76-86-96 116-136-156	62	27	36	318	42	47	M16	M12
446896	446	896	824	374	814	730	286	860	286	36-46-56	36-46-56-66-76-86 96-116-136-156	46-56	76-86-96 116-136-156	62	27	36	318	42	47	M16	M12
496496	496	496	424	424	414	330	336	464	336	27-36 46-56	36-46-56-66-76-86 96-116-136-156	46-56	76-86-96 116-136-156	62	27	36	368	42	47	M16	M10
496546	496	546	474	424	464	380	336	514	336	27-36 46-56	36-46-56-66-76-86 96-116-136-156	46-56	76-86-96 116-136-156	62	27	36	368	42	47	M16	M10
496596	496	596	524	424	514	430	336	564	336	36-46-56 46-56	36-46-56-66-76-86 96-116-136-156	46-56	76-86-96 116-136-156	62	27	36	368	42	47	M16	M10
496696	496	696	624	424	614	530	336	664	336	36-46-56 46-56	36-46-56-66-76-86 96-116-136-156	46-56	76-86-96 116-136-156	62	27	36	368	42	47	M16	M10
496796	496	796	692	392	710	574	288	760	288	46-56	46-56-76-96-116 136-156-176-196	56-76	86-96-116 136-156-176	84	27	36	324	54	60	M20	M12
496896	496	896	792	392	810	674	288	860	288	46-56	46-56-76-96-116 136-156-176-196	56-76	86-96-116 136-156-176	84	27	36	324	54	60	M20	M12
496996	496	996	892	392	910	774	288	960	288	46-56	46-56-76-96-116 136-156-176-196	56-76	86-96-116 136-156-176	84	27	36	324	54	60	M20	M12

Схема размеров

Серия	W	L	X	Y	K	R	T	V	Z	L05 L10 L30 L25	L35	L45	L50	P	L55	L60	M	D 1	D 2	Винты	
																				Пресс-форма	L60
546546	546	546	474	474	464	380	386	514	386	36-46-56	36-46-56-66-76-86 96-116-136-156-176	46-56	76-86-96 116-136-156	62	27	36	418	42	47	M16	M10
546596	546	596	524	474	514	430	386	564	386	36-46-56	36-46-56-66-76-86 96-116-136-156-176	46-56	76-86-96 116-136-156	62	27	36	418	42	47	M16	M10
546696	546	696	624	474	614	530	386	664	386	46-56	36-46-56-66 76-96-116-136 156-176-196	46-56 76	76-86-96 116-136 156-176	62	27	36	418	42	47	M16	M10
546796	546	796	692	442	710	574	338	760	338	46-56	46-56-66-76 86-96-116-136 156-176-196	56-76	86-96 116-136 156-176	84	27	36	374	54	60	M20	M12
546896	546	896	792	442	810	674	338	860	338	46-56	46-56-76-96-116 136-156-176-196	56-76	86-96-116 136-156-176	84	27	36	374	54	60	M20	M12
546996	546	996	892	442	910	774	338	960	338	46-56	46-56-76-96-116 136-156-176-196	56-76	86-96-116 136-156-176	84	27	36	374	54	60	M20	M12
596596	596	596	524	524	514	430	436	564	436	36-46-56	36-46-56-66-76 86-96-116 136-156-176	46-56	76-86-96 116-136 156	62	27	36	468	42	47	M16	M10
596696	596	696	592	492	610	474	388	664	388	46-56	46-56-66-76-86 96-116-136-156 176-196	56-76	86-96-116 136-156-176	84	27	36	424	54	60	M20	M12
596796	596	796	692	492	710	574	388	760	388	46-56	46-56-66-76-86 96-116-136-156 176-196	56-76	86-96-116 136-156-176	84	27	36	424	54	60	M20	M12
596896	596	896	792	492	810	674	388	860	388	46-56	46-56-76-96 116-136-156 176-196	56-76	86-96-116 136-156-176	84	27	36	424	54	60	M20	M12
596996	596	996	892	492	910	774	388	960	388	46-56	46-56-76-96 116-136-156 176-196	56-76	86-96-116 136-156-176	84	27	36	424	54	60	M20	M12
696696	696	696	592	592	610	474	488	664	488	46-56-76	46-56-76-96 116-136-156 176-196	56-76	86-96-116 136-156-176	84	27	36	524	54	60	M20	M12
696796	696	796	692	592	710	574	488	760	488	46-56-76	46-56-76-96 116-136-156 176-196	56-76	86-96-116 136-156-176	84	27	36	524	54	60	M20	M12
696896	696	896	792	592	810	674	488	860	488	46-56-76	46-56-76-96 116-136-156 176-196	56-76	86-96-116 136-156-176	84	27	36	524	54	60	M20	M12
696996	696	996	892	592	910	774	488	960	488	46-56-76	46-56-76-96 116-136-156 176-196	56-76	86-96-116 136-156-176	84	27	36	524	54	60	M20	M12
796796	796	796	692	692	710	574	588	760	588	56-76	46-56-76-96 116-136-156 176-196	56-76	96-116 136-156-176	84	27	46	624	54	60	M20	M12
796896	796	896	792	692	810	674	588	860	588	56-76	46-56-76-96 116-136-156 176-196	56-76	96-116-136 156-176	84	27	46	624	54	60	M20	M12
796996	796	996	892	692	910	774	588	960	588	56-76	46-56-76-96 116-136-156 176-196	56-76	96-116-136 156-176	84	27	46	624	54	60	M20	M12

Пример формирования заказа - Схема размеров

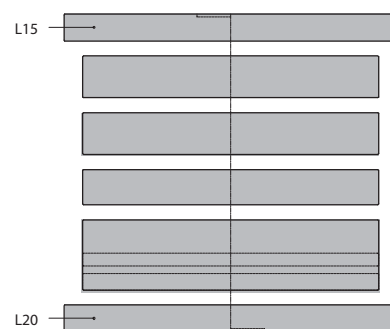
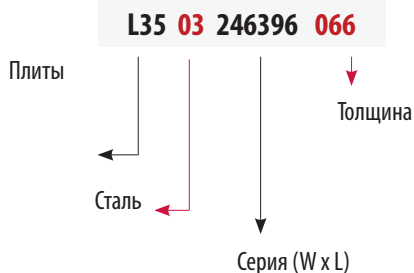
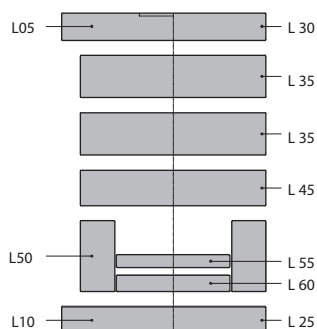

L05

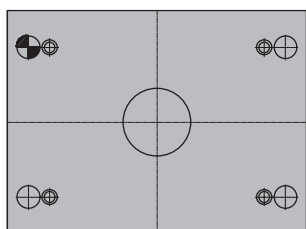

Плита крепления неподвижная + отверстие под центрирующее кольцо

L10

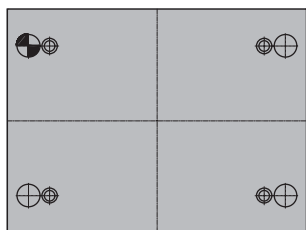

Плита крепления подвижная

L15

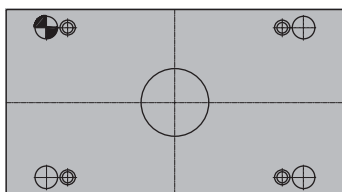

Плита крепления неподвижная + отверстие под центрирующее кольцо

L20







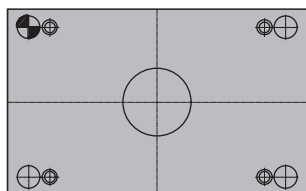

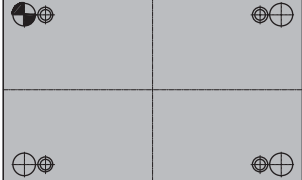

Плита крепления подвижная + отверстие под центрирующее кольцо

L25

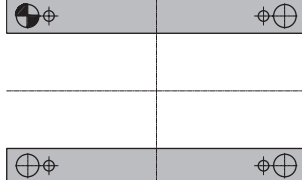

Плита крепления подвижная + отверстие под центрирующее кольцо

Примерм формирования заказа - Схема размеров

Плита крепления неподвижная	<p style="text-align: right;">L30</p> 
Плита (обойма) матрицы	<p style="text-align: right;">L35</p> 
Плита (обойма) матрицы с отверстиями большего размера и большей толщины	<p style="text-align: right;">L41</p> 
Опорная плита	<p style="text-align: right;">L45</p> 
Брусья опорные	<p style="text-align: right;">L50</p> 
Плита фиксации толкателей	<p style="text-align: right;">L55</p> 
Плита толкателей	<p style="text-align: right;">L60</p> 
Сборка плит толкателей	<p style="text-align: right;">L65</p> 

Допуски

Габаритные размеры

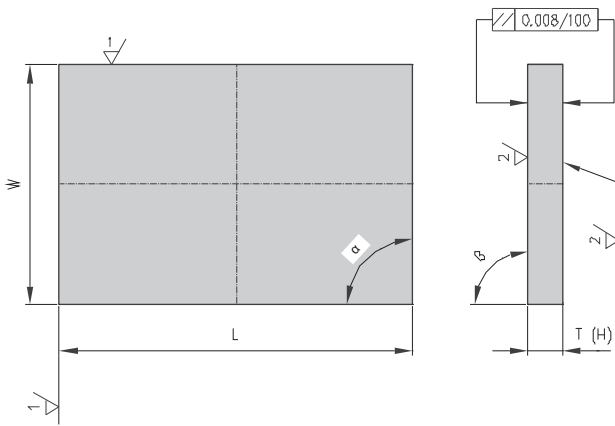

	мм	L05/L15/L25/L10/ L20/L30/L45/ L55/L60	L50	L35		
	-100	±0,05	±0,10	±0,008		
L	> 100 - 180	±0,05	±0,10	±0,010		
	> 180 - 315	±0,05	±0,10	±0,012		
	> 315 - 500	±0,05	±0,10	±0,014		
W	> 500 - 710	±0,10	±0,10	±0,017		
	> 710 - 1000	±0,10	±0,10	±0,020		
T	-	+0,10/+0,30	H	0/+0,02	T	+0,10/ +0,20
α	100	±0,02		±0,004		
β	100	±0,02		±0,008		
√1	Ra	≤3,20		≤0,80		
√2	Ra	≤0,80				

Отверстия для направляющих

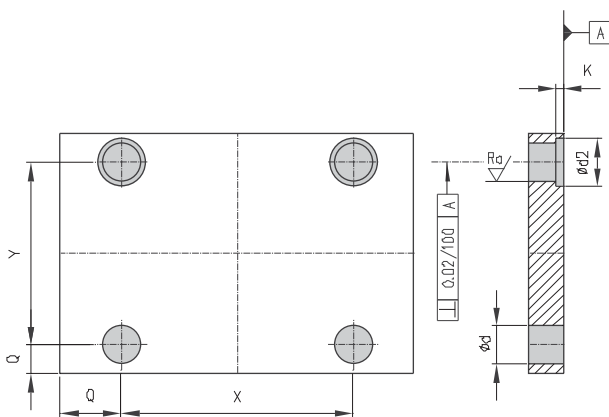

	мм	мм
X	-100	±0,008
	>100 - 180	±0,010
	>180 - 315	±0,012
Y	>315 - 500	±0,015
	>500 - 710	±0,018
	>710 - 1000	±0,020
d	>10 - 80	H7
d2	>10 - 80	0/+0,5
K	>3 - 30	0/+0,2
√Ra	>10 - 80	≤0,08

$$\text{Tol. } Q = \frac{\pm \text{Tol. } W(L) + \text{Tol. } Y(X)}{2}$$

Резьбовые отверстия

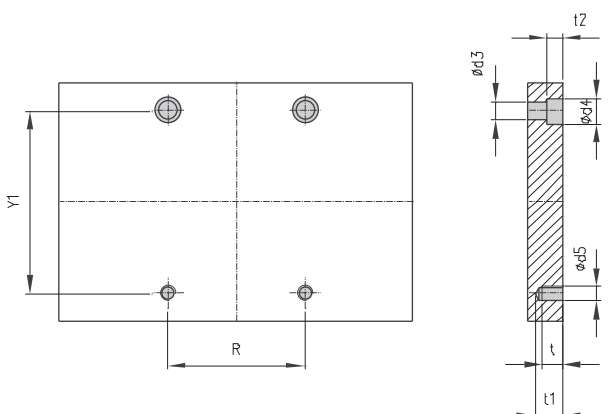

	d5	M6	M8	M10	M12	M16	M20
d3	∅	6,8	9	11	14	18	22
	Tol.	H13					
d4	∅	11	15	18	20	26	33
	Tol.	H13					
t1	Tol.	±0,2	±0,3		±0,4		
t2	Tol.	±0,2	±0,3		±0,4		
tmin		9	14	15	18	26	32
R/Y1		мм					
	≤120	±0,20					
	>120-400	±0,25					
	>400	±0,35					

Допуски

	мм	мм
d6	-40	H7
	> 80-120	H7
C2	-100	≤ 0,060
	> 100-180	≤ 0,10
	> 180-315	≤ 0,12
	> 315-500	≤ 0,15
	> 500-710	≤ 0,18
t3	> 3-10	0 / + 0,20

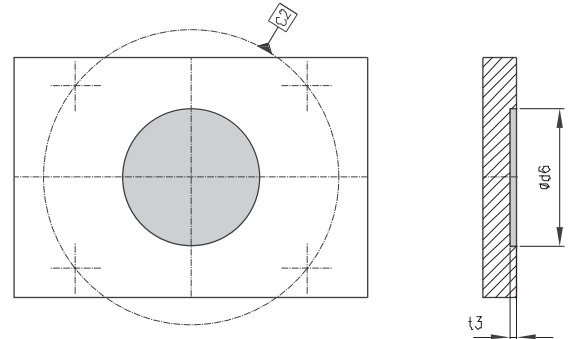
L05/L10/L15

	Mar.	L41
T	1.2083	+0.40 / +0.50
	1.2162	
	1.2343	
	1.2764	
	1.2767	
	мм	
L & W	≤ 496	± 0,05
	> 496	± 0,10
α	100	± 0,02
β	100	± 0,02
1	Ra	≤ 3,20
2	Ra	≤ 0,80
X	-100	± 0,008
	> 100 - 180	± 0,010
Y	> 180 - 315	± 0,012
	> 315 - 500	± 0,015
	> 500 - 710	± 0,018
	> 710 - 1000	± 0,020

	Mar.	L41
T	1.2083	+0.40 / +0.50
	1.2162	
	1.2343	
	1.2764	
	1.2767	
d	13,8	H7
	19,7	
	25,6	
	29,5	
	41,4	
d2	> 10 - 80	0 / +0,50
K	> 3 - 30	0 / +0,20
√Ra	> 10 - 80	≤ 0,80

L10/L30
